

1

2

3

4

A

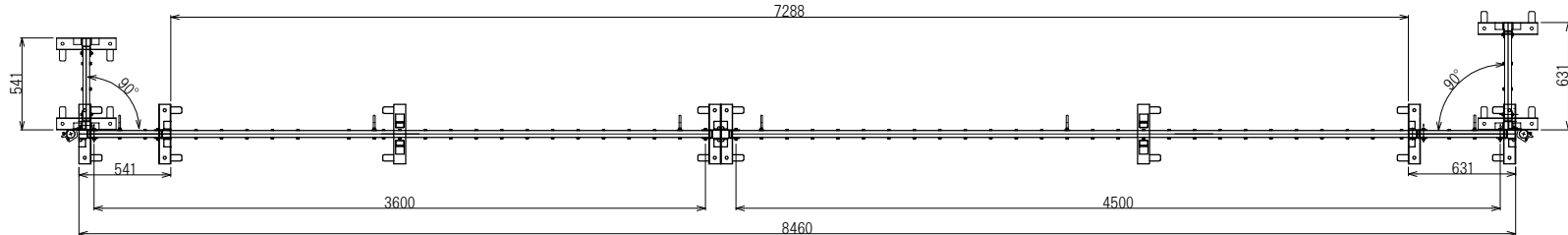

B

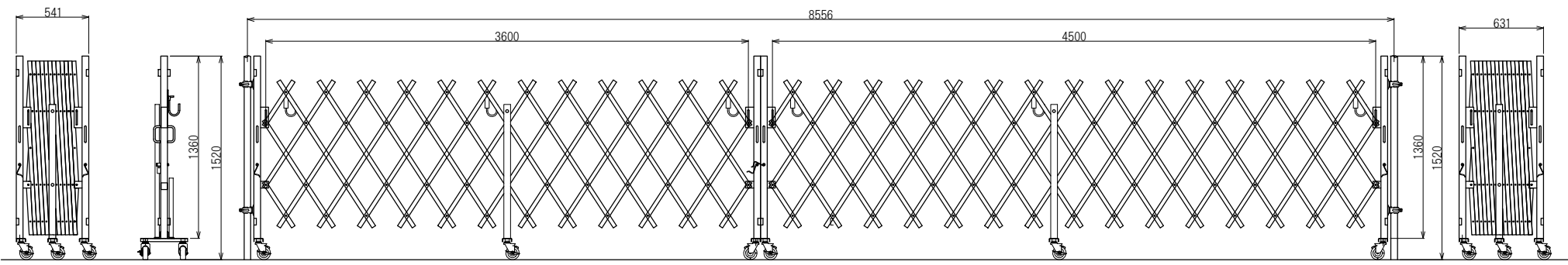

C

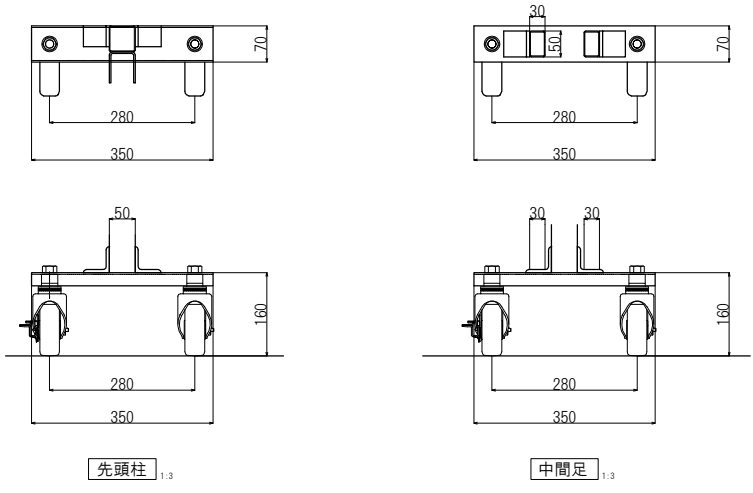

先頭柱 1:3

中間足 1:3

日進建機株式会社				型格	PARTS NO.	材質	MATERIAL	数量	QTY
				名称	アコーディオンゲート ALTB81型(36+45)				
尺度	SCALE	1:30	作成日	DATE	15.11.14				
承認	検図	設計	製図	称					
APPROVED	CHECK	DESIGN	DRAWN	図番	DRAWING NO.				

